

HALLE

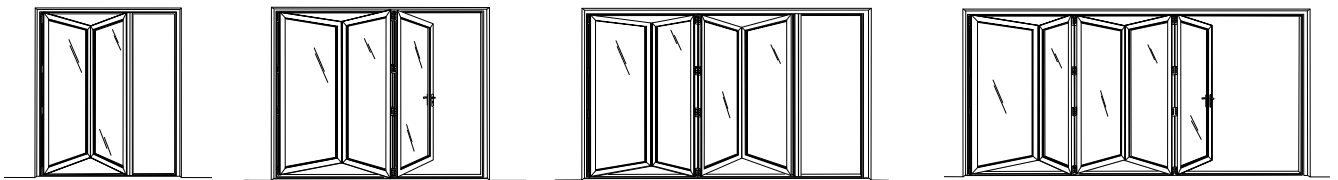
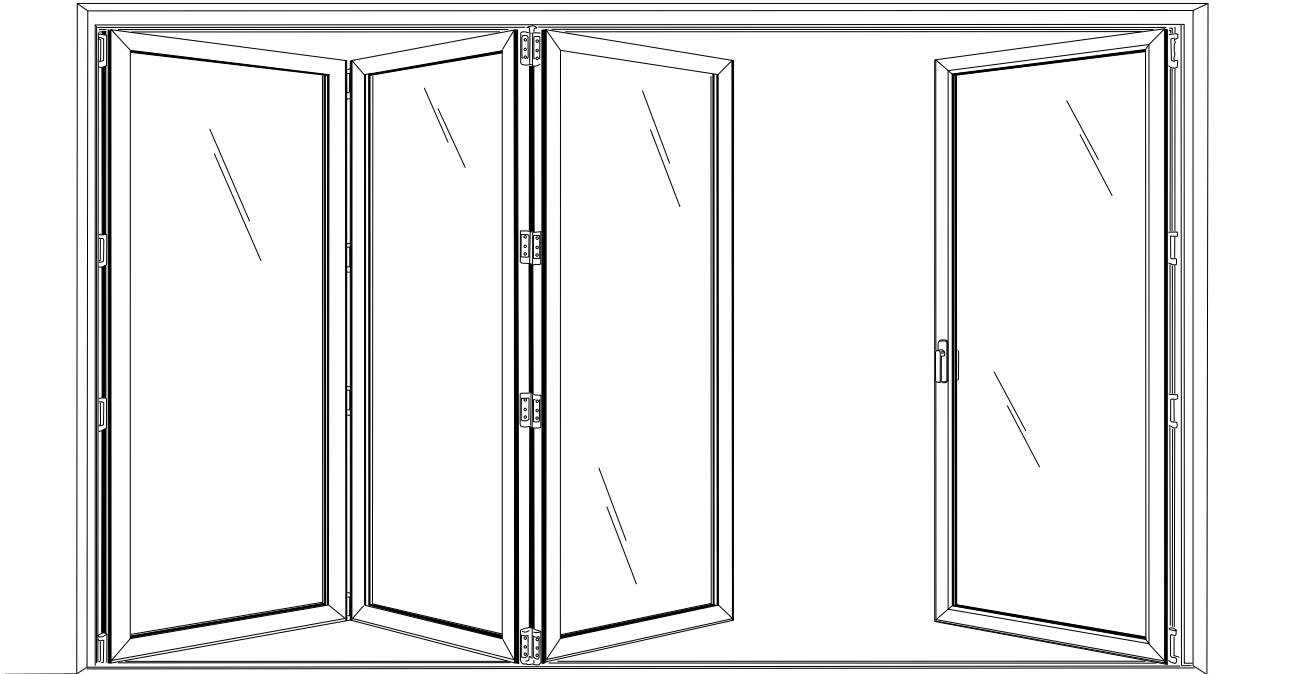

Vikparti

2d - 3d - 4d - 5d

Vänster / Högeröppning

Vikparti

2d - 3d - 4d - 5d

Vik Thermo & Vik Fasad

Vik Thermo 2-glas

Vik Fasad 3-glas

Med förmonterad karm

Exempel

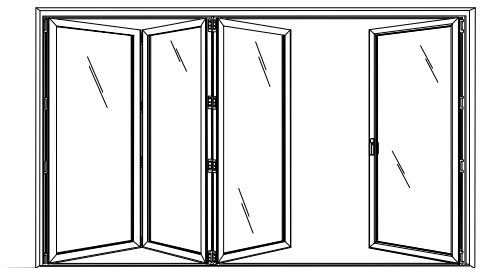

Vikpartier exempel.

Partierna finns som vänster eller högerhängda med alternativet att vika inåt eller utåt när man öppnar.

2d

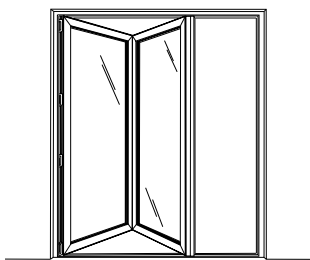

OBS!

Läs igenom instruktionen innan montering!

För att denna produkt ska uppfylla sin funktion ska montageförutsättningarna där produkten placeras vara fackmannamässigt utförda innan montering påbörjas.

3d

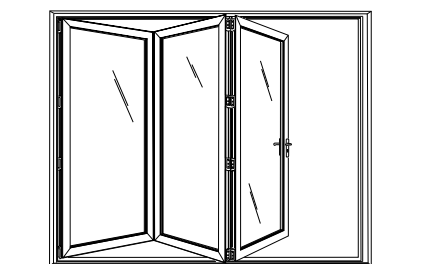

4d

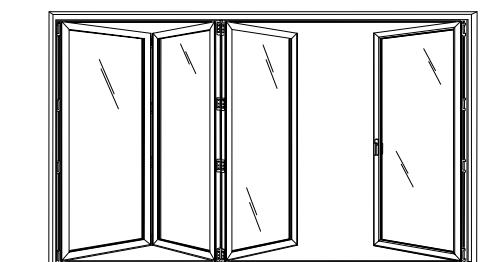
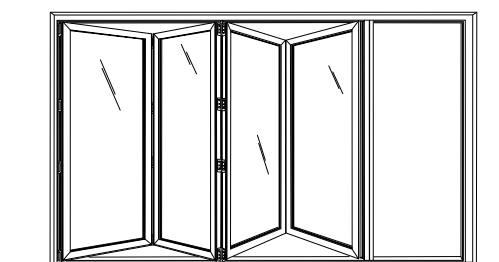

5d

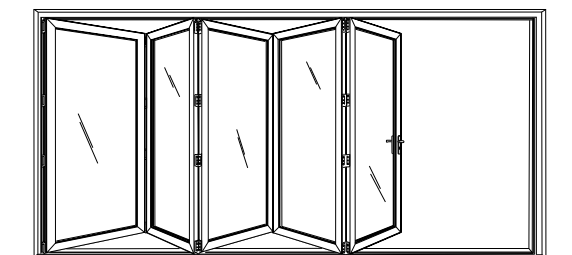

Viktigt om glas!

Stora ojämnheter i temperatur på delar av glaset kan skapa termisk spänning.

Placera ej värmeelement mot glas eller värmefläkt som riktas direkt mot glaset då termiska spänningar i glaset kan uppstå och föranleda sprickbildning. Placera ej möbler, kuddar, dynor eller liknande mot glaset.

Montera ej klistermärken som ej är avsedda för glas eller skyltar på glaset.

Läs igenom instruktionen innan ni börjar.

HALLE

Kontrollera leveransen att alla kollin är med och att samtliga delar är hela så det ej är skador/repor i profiler och glas. Monterad produkt ersätts ej.

Viktigt!

Fogskum eller liknande rekommenderas ej i någon del av monteringen, inte heller vid fogning mellan karm och vägg. Förutom risken att produkten deformeras vid skummets expansion, gör användning av skum att produkten inte kan efterjusteras eller tas bort. Därmed kan varken montagefel eller eventuella tillverkningsfel åtgärdas och det är inte möjligt för tillverkaren att uppfylla alla garantiåtagandena.



Monteringsskruv
Infästningsskruv
tröskel



Blindpropp 16/13

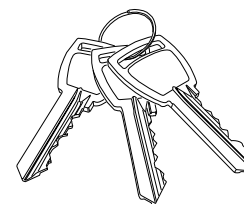

Karmskruv



Blindpropp 13/11

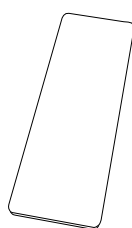

Distanskloss
24mm
2mm

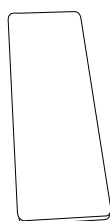

Distanskloss
24mm
4mm

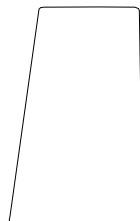

Distanskloss
42mm
2mm

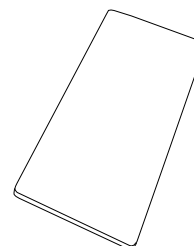

Distanskloss
42mm
4mm

(Distansklossar levereras smala eller breda beroende på 2-glas eller 3-glas vikparti)

Verktyg som kan behövas / Tools that may be needed

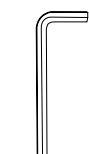
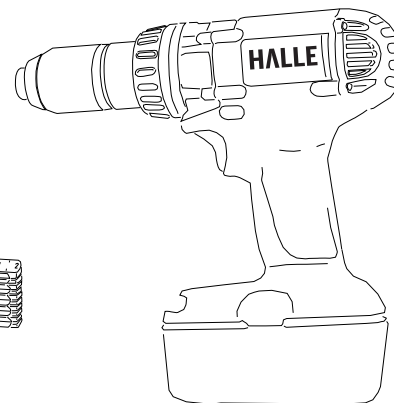
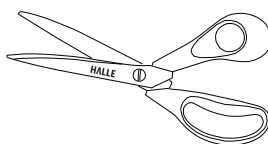
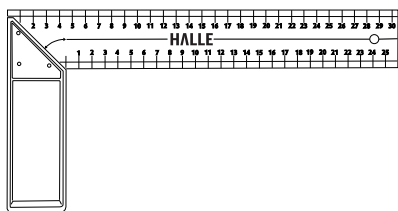

10 mm

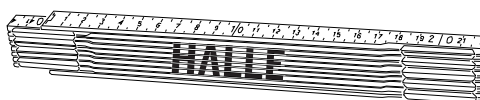

Torx 25
Tork 30



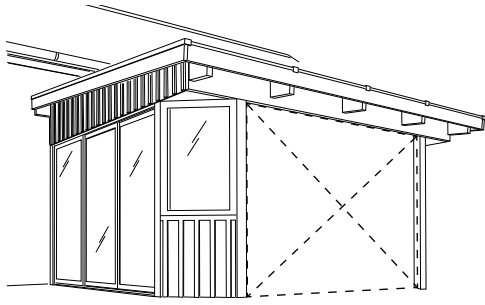

Vikparti Thermo

Ett isolerat vintersystem med 2-glas härdat isolerglas med argongasfyllning, där det inre glaset är energiglas. Profilerna är köldbryggebrutna med karm i ett stycke.

Vikparti Thermo är anpassat för vinterträdgård och för husfasader där lägre isoleringsgrad krävs.

Vikparti Fasad

Ett system för montering i husfasaden med 3-glas härdat isolerglas med argongasfyllning, där det inre glaset är energiglas. Profilerna är köldbryggebrutna med karm i ett stycke.

Vikparti Fasad är anpassat främst för husfasaden.

Hålmått / öppningsmått.

Vid beställning av Vikparti Thermo och Vikparti Fasad så anges öppningsmättet (hålmåttet) där partiet ska placeras och då anpassar vi partimåttet inklusive drevmån.

Mät Öppningsmått = Beställningsmått.

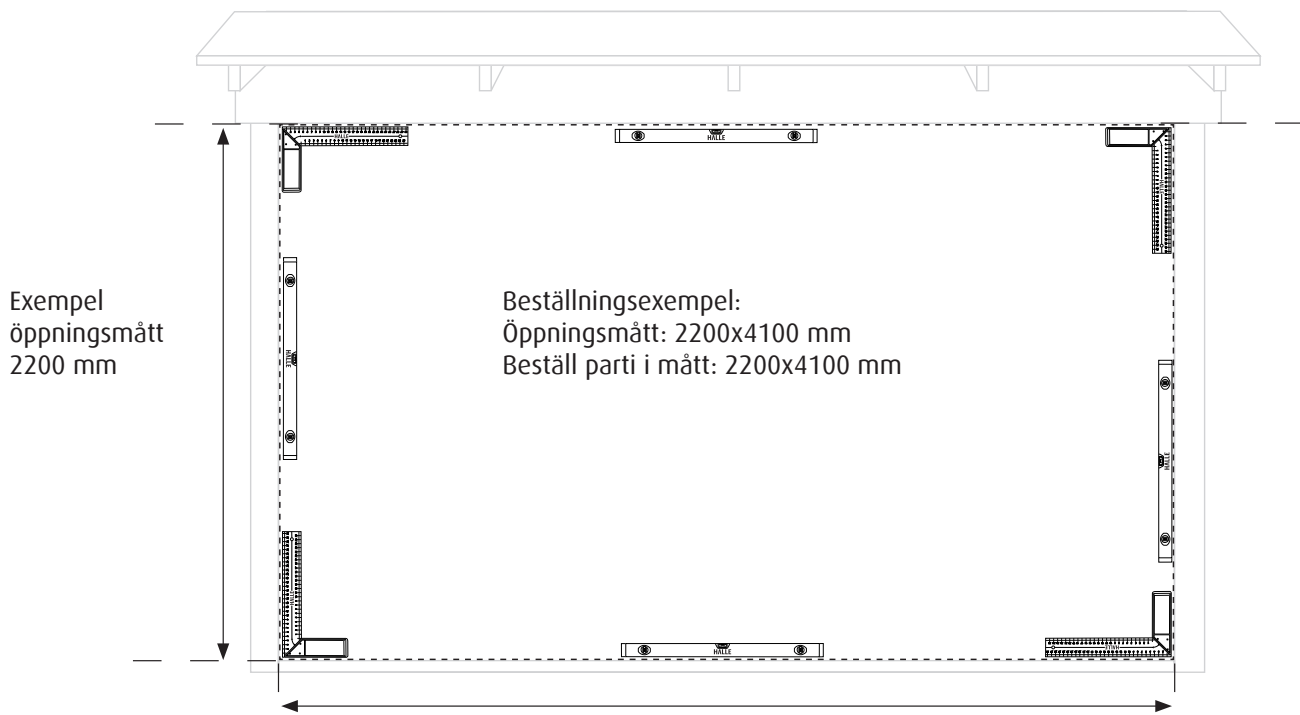

Mät in hålmåttet där vikpartiet ska placeras och kontrollmät vikpartiets höjd och bredd. Avvikelser i våg kompenseras med kilar eller klossar och karmhylsor i lod när man monterar vikpartiet.

Var noga med att partiet vilar på stumt underlag vid infästning. Det är viktigt att det bärande underlaget ej riskerar att bågna eller sjunka ner, då detta påverkar funktionen på produkten.

Det bärande underlaget måste vara i våg. Vid avvikelse måste underlaget riktas och kompenseras med tex kilar eller liknande som ej riskerar att förändras av partiets tyngd.

Var alltid aktsam vid konstruktioner som t.ex dörrar, fönster, portar, vikdörrar och liknande som har en stängande funktion. En stängande funktion har i de flesta fall någon form av klämrisk!

Klossning glas.

Glaset sätts i med klossar enligt bild.

Då glaset sätts i dörramen finns en risk att dörren blir rombformad. Motverka detta med diagonal klossning.

Vikpartiet ska klossas diagonalt i hörnen upptill och nertill enligt bild så att dörrbladet följer ramen och dörren löper lätt.

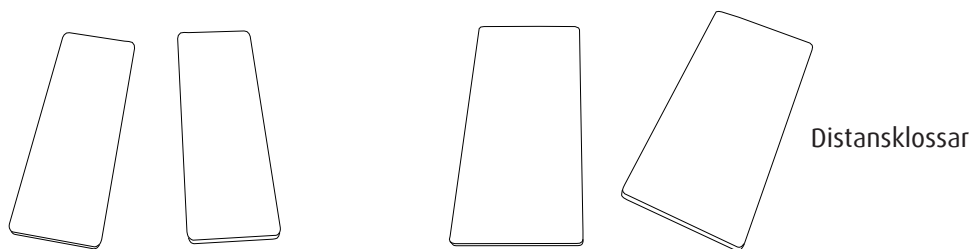

L = Distansklossar

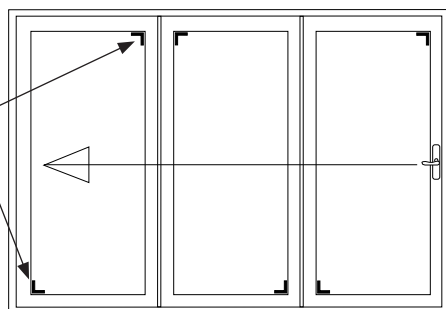

Exempel: 3-delad vänsterhängd och högerhängd med slagdörr utifrån sett. Med klossar isatta i varje dörr.

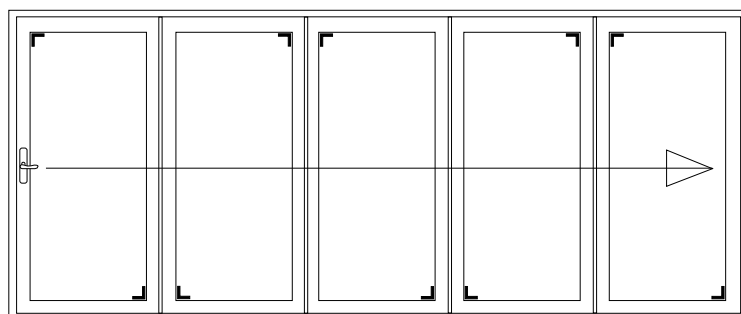
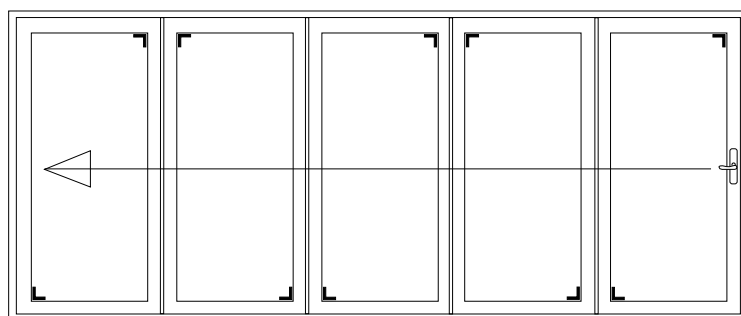
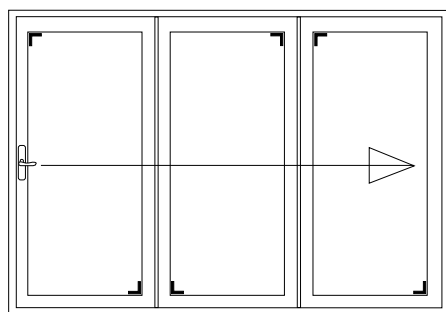

Exempel: 5-delad vänsterhängd och högerhängd med slagdörr utifrån sett. Med klossar isatta i varje dörr.

För att uppnå optimal isolering drevar man efter montering med isolering mellan partiet och konstruktionen.

1 Vid montering av fotplåt för vattenavrinning under tröskelprofil kan det vara lättast att göra detta innan ramen skruvas fast.

Konsultera alltid plåtslagare eller fackmannamässig expertis vid allt plåtarbete, då det är viktigt att vatten leds bort på ett korrekt vis.

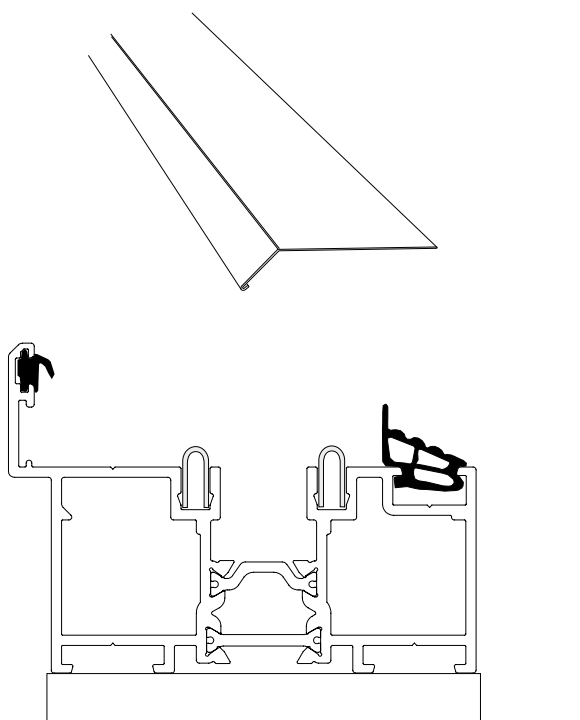

2 Det är mycket viktigt att få ett bra montage av karmen då det är den som styr hur dörrarna sen hamnar. Ett felaktigt montage av karmramen går inte att justera bort i dörrarna.

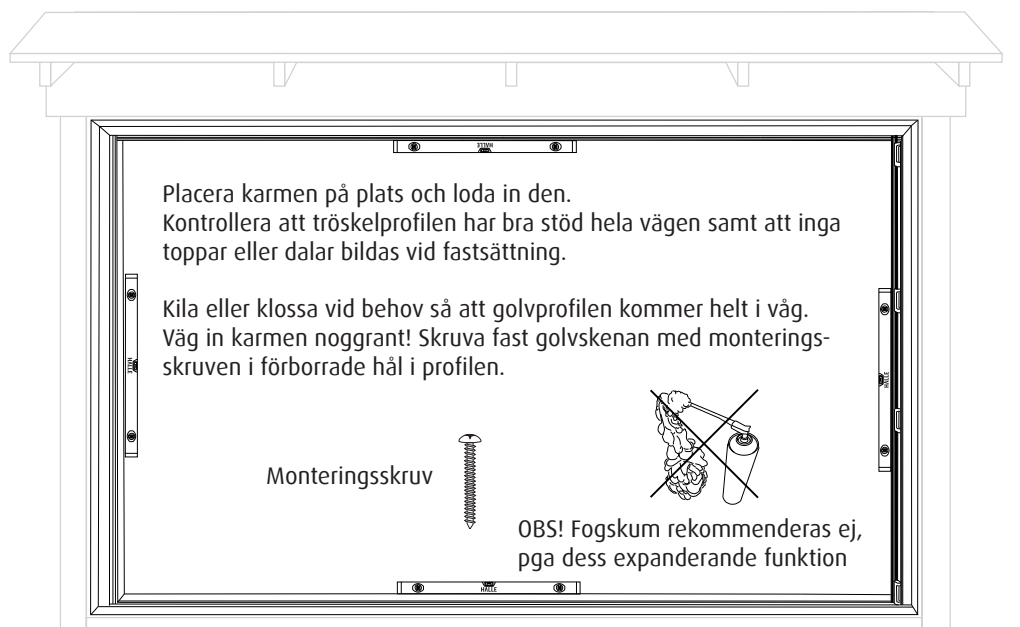
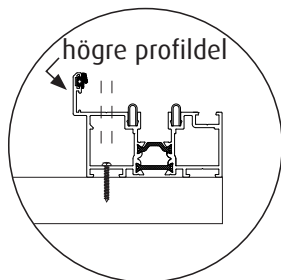
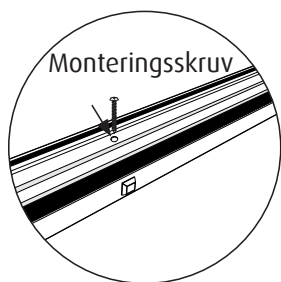

Viktigt! Partiet ska vila på stumt underlag.
Det bärande underlaget måste vara i väg och ej riskera att bågna!

OBS! Dräneringslock i tröskel utåt. Utåtgående parti har en högre profildel på ramens insida och inåtgående parti har en högre profildel på utsidan.

Montera fotplåt innan karmen placeras in. Fotplåt ingår ej. Om montage sker i betong, märk ut vart skruvar ska sitta, förborra och plugga betongen för infästning.

- 3** Viktigt! Partiet ska vila på stumt underlag. Det bärande underlaget måste vara i våg och ej riskera att båгна! Vid avvikelse måste underlaget riktas och kompenseras med tex kilar eller liknande som ej riskerar att förändras av partiets tyngd.

Viktigt att både underlag och övre del av partiet är i våg och ej riskerar att påverkas vid infästning. Kompensera med kilning vid behov.

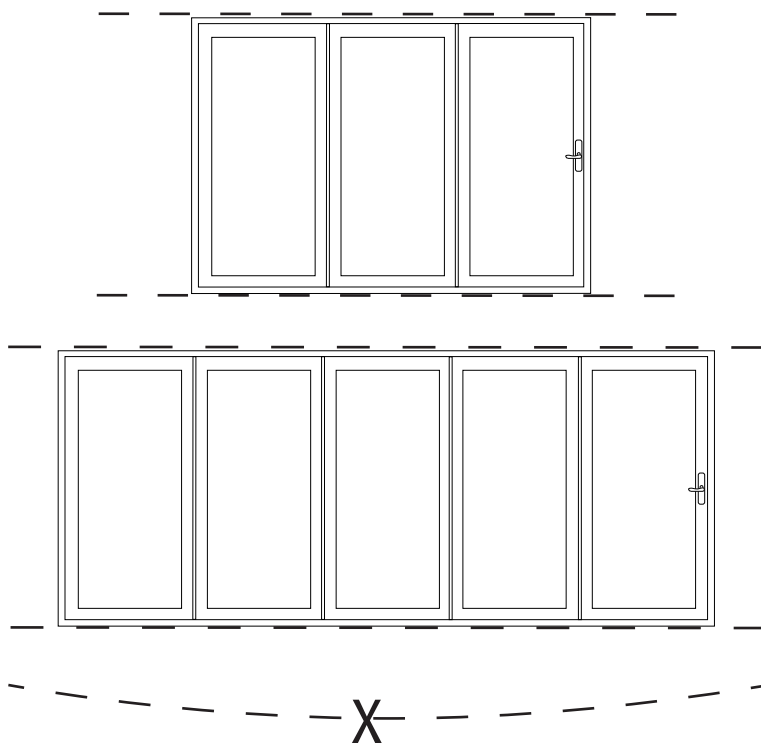

- 4** Justera sidoprofilerna med hjälp av medföljande karmhylsa, (karmskruv för trämontage medföljer) 10 mm insexnyckel används för justering av karmhylsa. Kontrollera med ett långt vattenpass. Sidoprofilerna ska stå helt i lod. Justera in överdel av karm på samma vis med karmhylsa. Viktigt att profilen är helt i våg för maximal täthet.

Karmskruv



Kontrollera med vattenpass och justera tills karmen är lodrät och i våg. Var noga med att karmen ej lutar in eller ut, viktigt att detta är i lod.

Karmhylsor är förmonterad i karmen från fabrik.

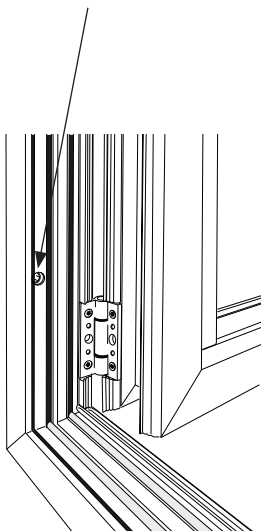

Karmhylsorna justeras mot infästningsytan med insexnyckel. Justera samtliga karmhylsor. Efterkontrollera med vattenpass, justera vid behov.

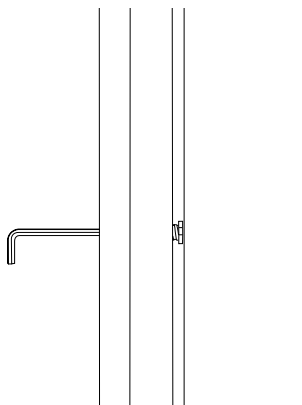

Skruva in karmskruvarna i infästningsytan genom karmhylsan. Karmhylsan går att justera med insexnyckel, på detta vis kan man justera profilerna. Tänk på att släppa lite på karmskruven när karmhylsan justeras.

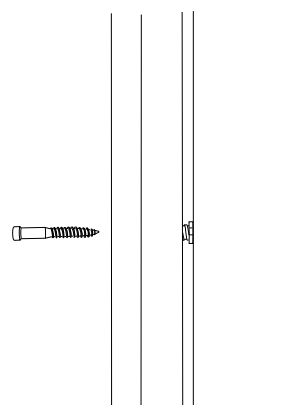

Avsluta karmmonteringen med att skruva in monteringskruv i ovkant av karmen, kila så att karmen ej båгна. Efterkontrollera med vattenpass och justera monteringskruven vid behov. Dra ej i skruven så hårt att karmen påverkas.

5 För att kunna få dit glaset så måste man avlägsna glasningslistan, denna trycks framåt mot profilens mitt tills den klickar ur.

OBS! VIKTIGT! Var extra noga med glasningslisternas placering för respektive dörr och märk upp dessa, så att de hamnar på samma plats vid återmontering.

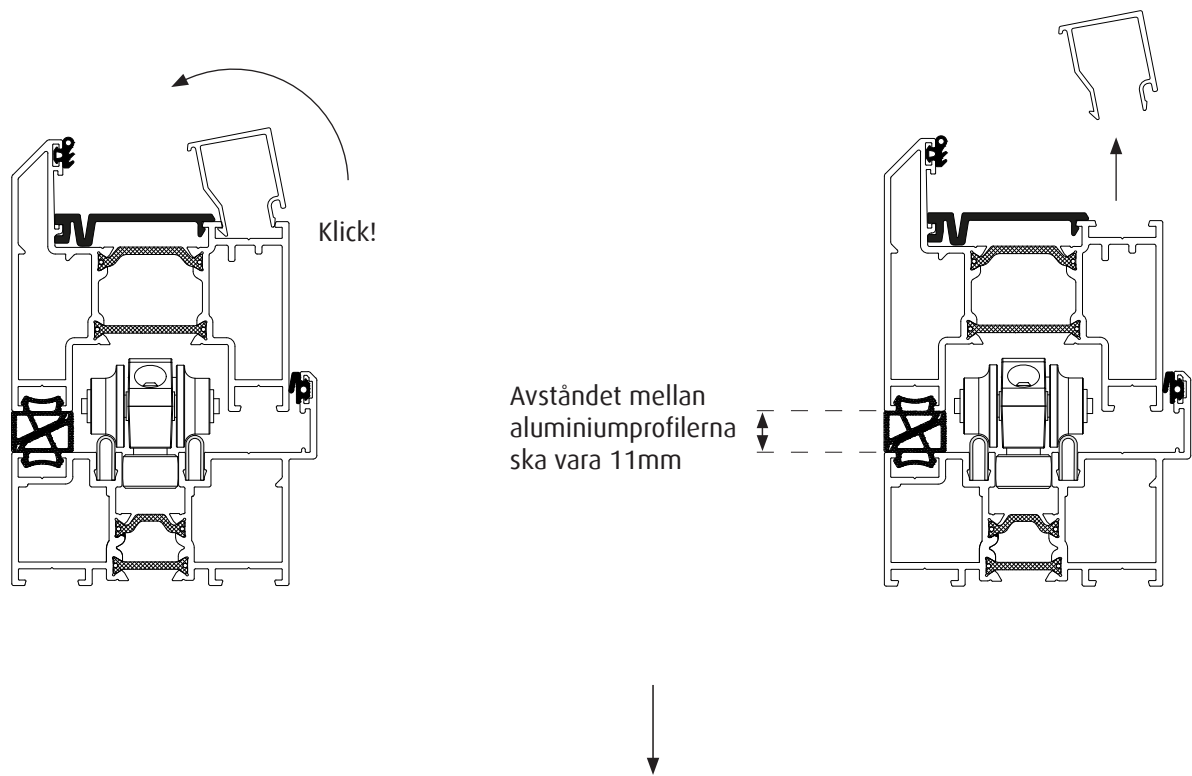

6 Stäng vikpartiet för att enkelt kunna arbeta med glasmontering. Börja med första vikkörren, genom att ta bort glasningslisterna. Börja med lodprofilerna, blanda ej ihop listerna, notera vilken list som satt var på respektive dörr.

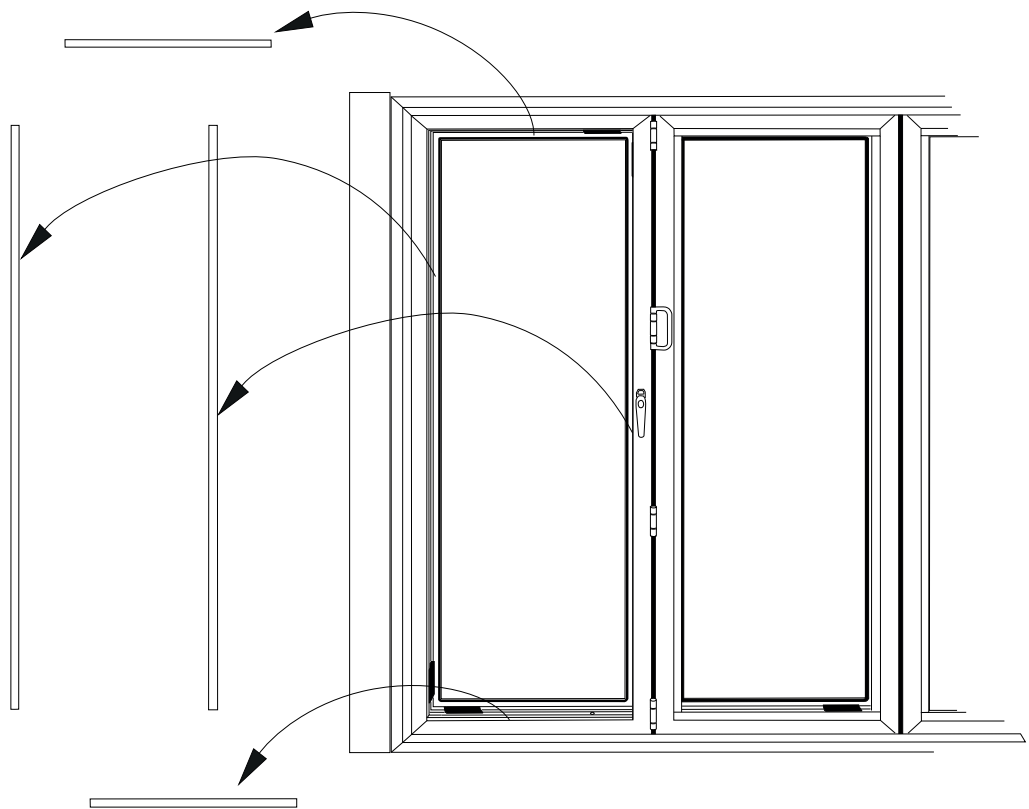

Teckningen visar vikparti med vikkörr nummer 1 monterad på vänster sida inifrån. Oavsett vänster- eller högerhängt parti så är monteringsförfarandet alltid det samma. Börja alltid med vikkörr som var märkt nummer 1 (den som monterades först)

7 Då glaset sätts i dörramen finns en risk att dörren blir rombformad. Motverka detta med diagonal klossning. Klossa diagonalt hörnen upp till och nertill enligt bild tills dörrbladet följer ramen och dörren löper lätt.

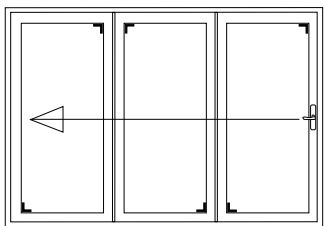

Exempel: Klossar i 3-delad med slagdörr.

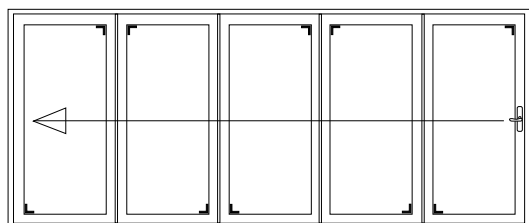
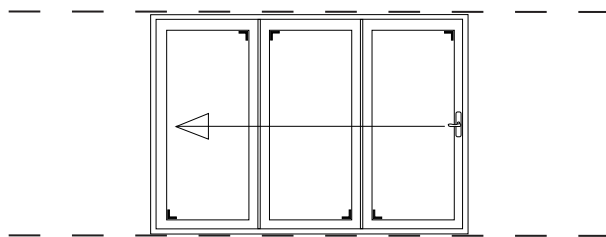

Exempel: Klossar i 5-delad med slagdörr.

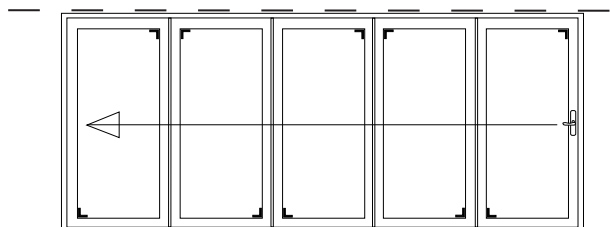

X

Viktigt!
Kontrollera att partiet vilar på stumt underlag. Det bärande underlaget måste vara i våg och ej riskera att bågna!

Vid avvikelse måste underlaget riktas och kompenseras med tex kilar eller liknande som ej riskerar att förändras av partiets tyngd.

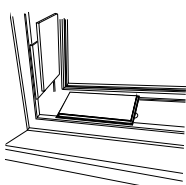

Klossar närbild

Distansklossars placering. I nederkant placeras i grundläge 4 + 2 mm distanskloss vågrät i ena nedre hörnet, när glaset är på plats ska en distanskloss sitta lodrät i samma hörna.

Distansklossarna placeras på den svarta förmonterade distansplattan. Diagonalt i ovankant ska övre klossning ske på samma vis. Se nästa monteringsruta.

8 Se till så att de svarta distanserna på vikdörr nummer 1 sitter på plats enligt teckningen. Placera därefter 1 styck 4 mm och 1 styck 2 mm hög distanskloss i nedre innerhörna, placeras på den svarta distansplattan.

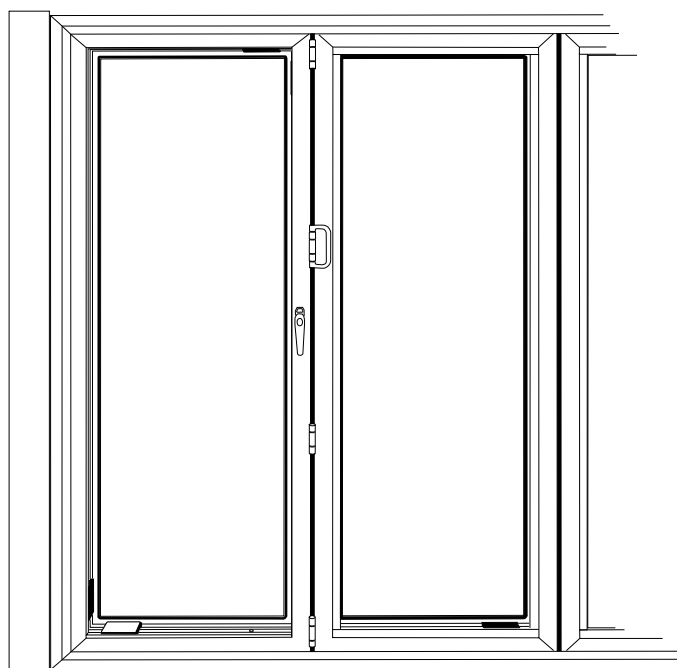

4 + 2 mm
distanskloss

9 Glasmontering i viddörr nummer 1.

Viktigt!

Lägg någonting under glaset när det ej är monterat i aluminiumramen, t.ex tråklossar, kartong eller en matta för att ej skada glaset. Var noga med att det ej finns risk för att underlaget glaset eller partiet står på glider.

Var extra aktsam med hörnorna på glaset och se till så att glaset står stabilt placerat under tiden för monteringen.

Ta det försiktigt så att glaset inte faller ut och skadas eller orskakar skada på person eller omgivning. Använd alltid handskar och skyddsglasögon vid arbete med glas. Montera alltid första glaset i den först monterade dörren.

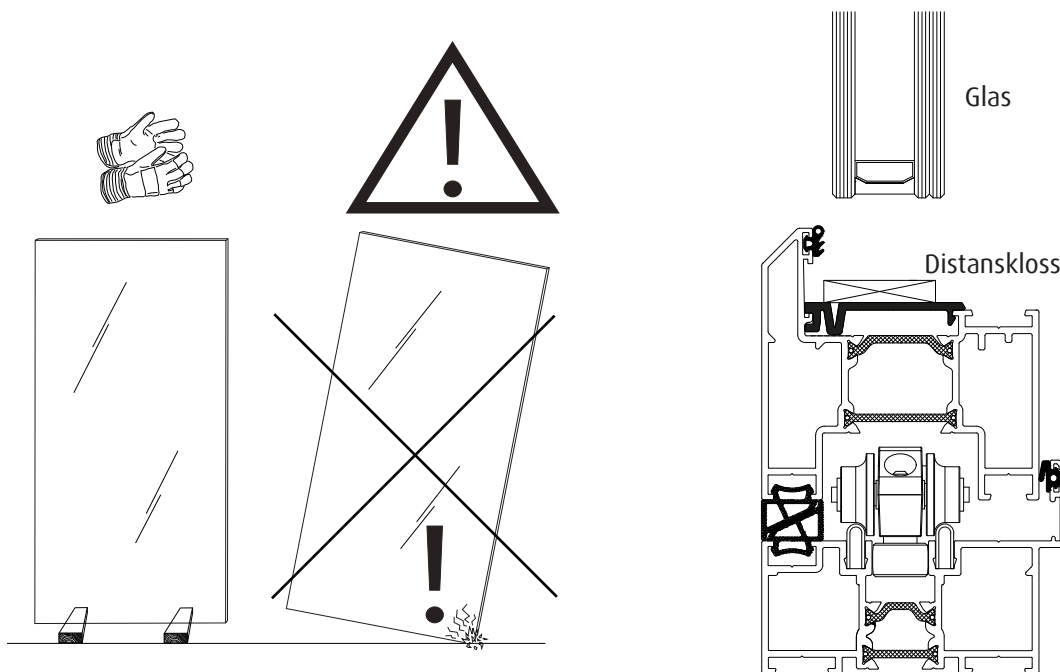

10 Lyft in glaset så att det står på distansklossen i nederkant. (hörn)

Tryck glaset i sidled för att kunna placera in 4 mm distanskloss lodrät (distansplatta finns förmonterad)

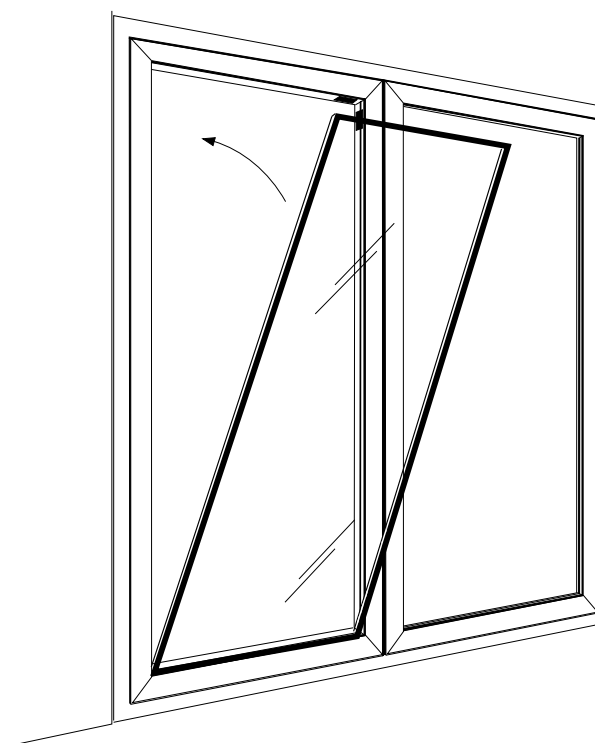

- 11** Placera en 4 mm distanskloss i ovankant. Placera distansklossarna på sidorna enligt pilarna. Klossarna placeras på förmonterad svart distansplatta.

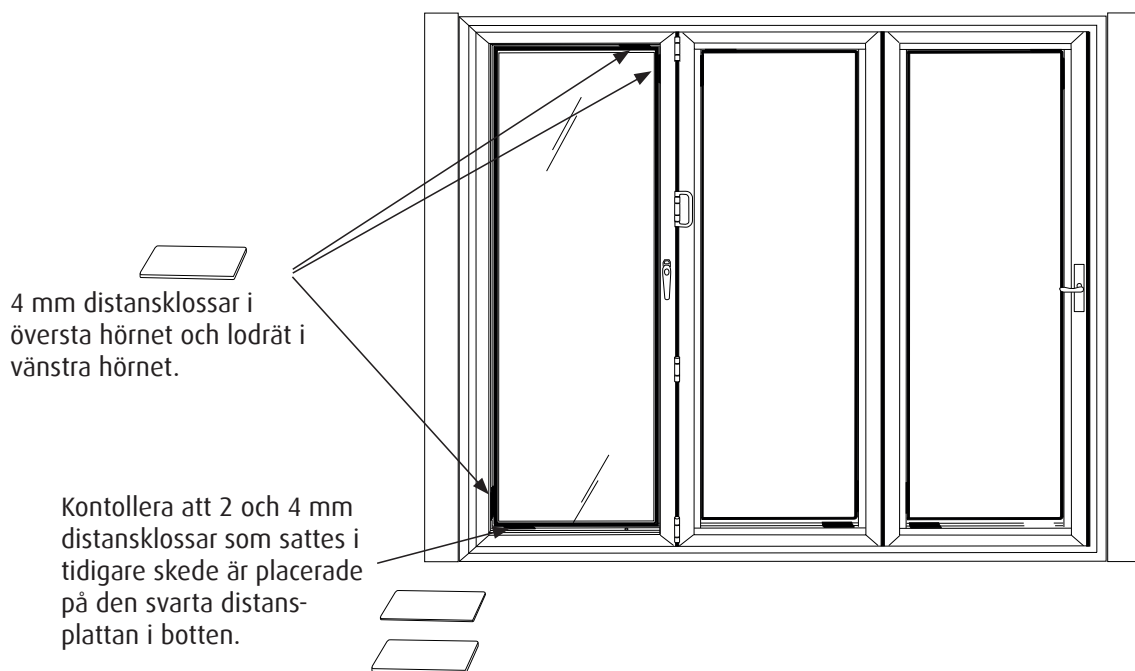

Öppna vikpartiet försiktigt, var noga med att glaset ej trillar ur. Kontrollera att vikkörren går fritt och inte hänger mot dörrtröskel. Jämför mot gummilist i tröskeln så att dörren inte klämmer mot listen. Dörren ska gå fritt.

Vid Justering av vikkörr se nästa monteringsruta.

- 12** Innan man sätter i glaset på nästa dörr så måste det första glaset säkras så att det ej faller ut, återmontera glaslisterna. Viktigt att glaslisterna sätts på samma plats som de satt tidigare. Vid återmontering av aluminiumlisterna så börjar man med de vågräta profilerna.

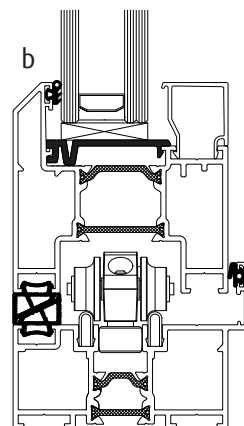
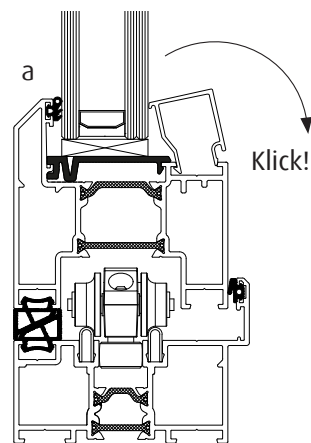
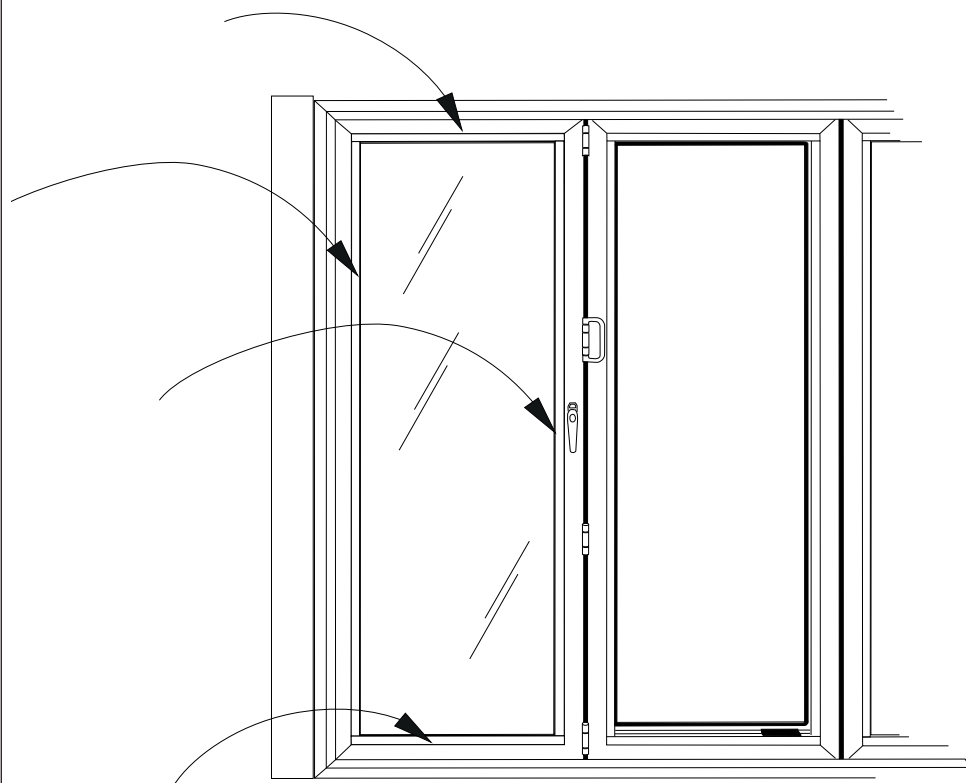

13 Vid justering av viddörr, se till att partiet står i öppet läge (se teckning) Skruva med insexnyckel i insexhylsan på ovansidan, partiet kommer höja sig motsvarande det man skruvar med insexnyckel i ovankant. Skruva försiktigt, max 1-kvarts varv åt gången, testa att stänga, justera 1-kvarts varv till vid behov. Justera till dörren går fritt.

Justera alltid klart första karmhängda viddörren, montera glaslisterna så att glaset ej faller ut. fortsätt därefter med nästa viddörr tills denna är injusterad, osv.

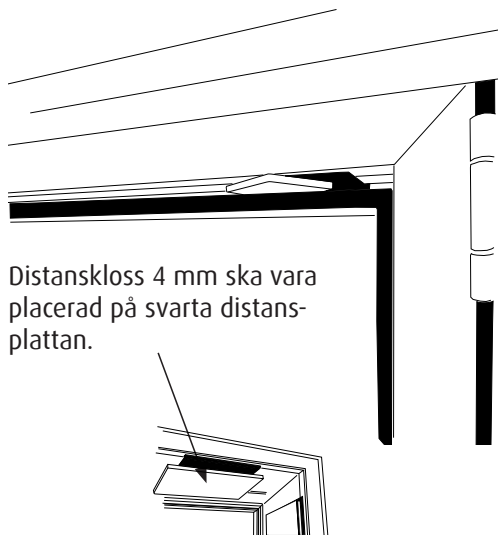

OBS!
Vid justering och efterjustering med insexnyckel i insexhylsan, får ej gummilist mellan glas och glasningslist vara monterad då denna motverkar justeringen.

Insexhylsan/karmhylsan sitter på ovansidan av viddörren

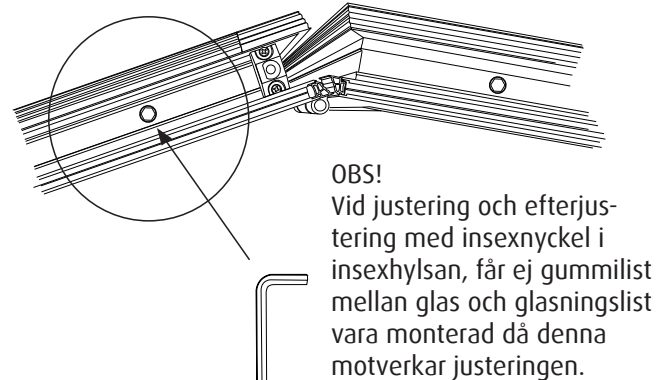

10 mm insexnyckel.

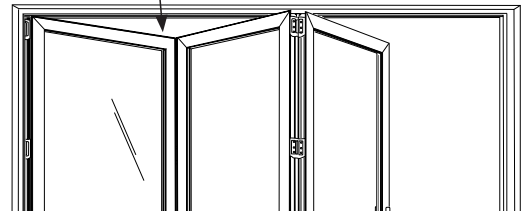

14 I viddörr 2 placeras glaset på samma vis som viddörr nummer 1. Kontrollera dörrens frigång och kompensera med karmhylsan på samma vis som första viddörren. Glöm ej de lodräta klossarna. Montera glaslisterna så att glaset ej faller ut.

Klossarnas placering på viddörr 2

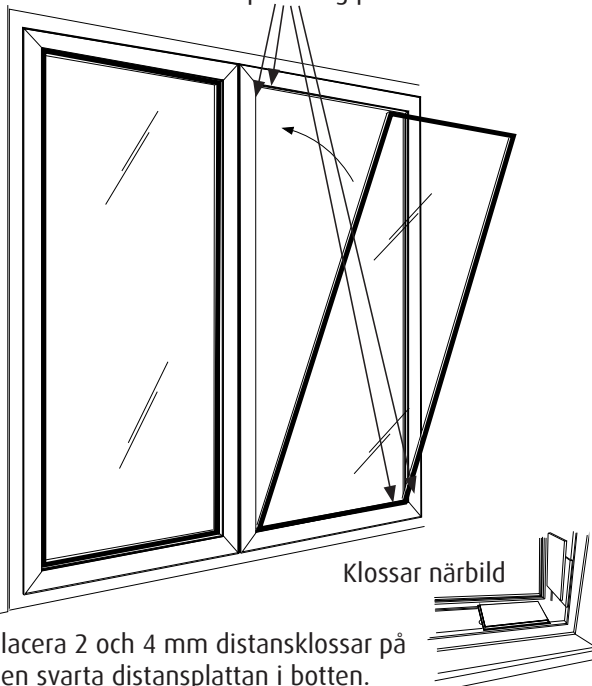

Distanskloss 4 mm placeras på svarta distansplattan.



Insexhylsan/karmhylsan sitter på ovansidan av viddörren

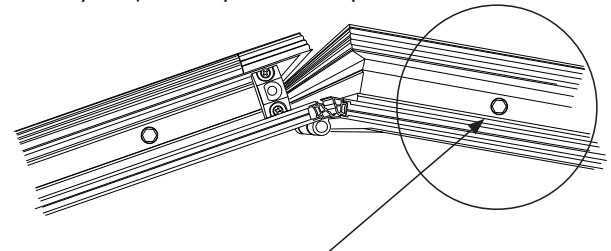

Justera med 10 mm insexnyckel så att dörren går fritt. Se monteringsruta 13.

Fortsätt att montera resterande glas på samma vis som viddörr 1 & 2 med klossning diagonalt på de svarta distanserna.

15 När samtliga glas är imonterade och glaslisterna är på plats ska gummilist monteras mellan glas och glasningslist.
Mät ut gummilisten så att denna har ett övermått enligt punkt: a

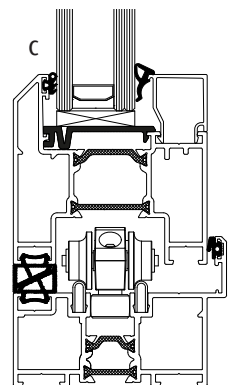
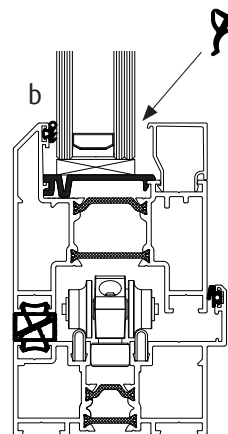
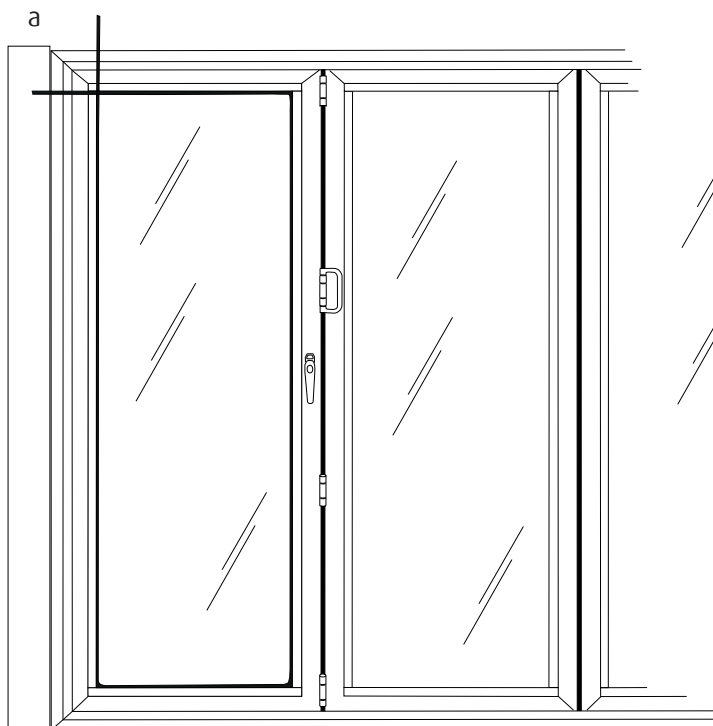

Notera vilket håll gummilisten ska placeras på och var den ska tryckas i.

16 Börja med att sätta i gummilisten i hörnet, pressa gummilisten mot hörnet så att den ligger med tryck mot profilen. I nästa hörn klipper man listen enligt teckning: a.

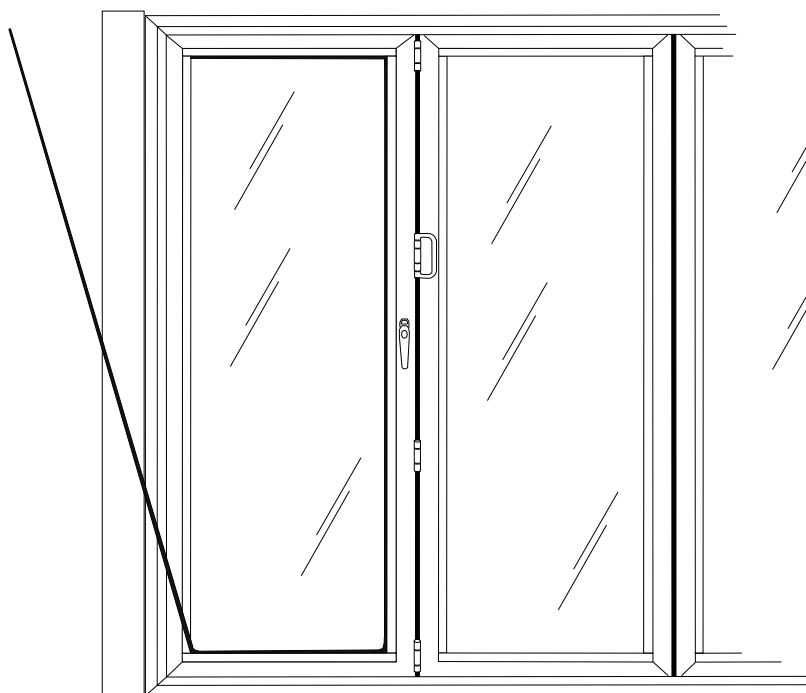

Klipp ej av hela listen! Prova på en liten spillbit först så att man ser hur listen ser ut efter klippning, kontrollera den lilla provbiten så att den blir 90 grader i hörnet.

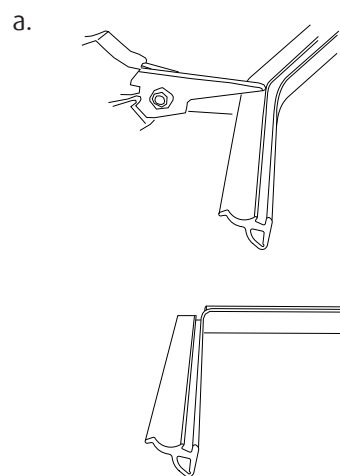

När första hörnet är klippt, fortsätt att montera gummilisten fram till nästa hörn. Klipp ett hörn i taget efterhand gummilisten sätts i.

VIKTIGT! Dra/tänj ej ut gummilisten då den kommer dra ihop sig igen med risk för att den blir för kort.

- 17** Skär eller klipp listen i sista hörnet så att den ligger mot aluminiumprofilen med lite tryck, låt den mötande biten vara lite längre så att den pressar mot den andra gummilisten när den trycks på plats. Fortsätt på samma vis på nästa parti tills alla gummilisterna är monterade.

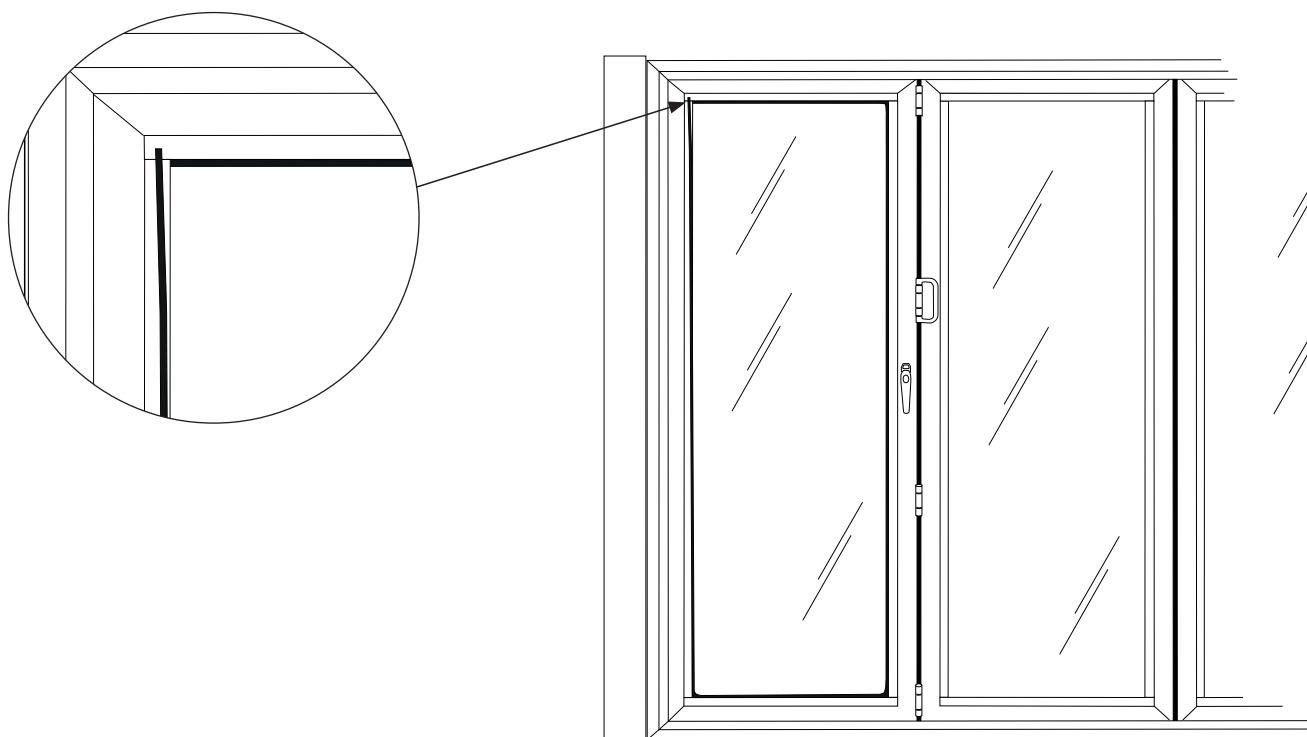

- 18** När vikpartiet är färdigmonterat ska alla funktioner testas som: Öppning, stängning, handtagens funktion, låsningens funktion, eventuella fotplåtars placering. Om inte dörren stänger korrekt, justera enligt nedan.

Övre och undre låsbleck i profilen

Övre och undre låsbleck

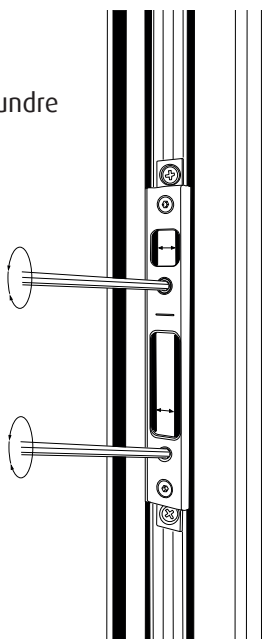

När man justerar med insexnyckel kommer låsmekanismen flyttas till höger eller vänster beroende på vilket håll man skruvar med insexnyckel. Justera tills låsningen fungerar optimalt. Teckningen visar blecket som sitter överst och underst på profilen.

Mittersta låsblecket i profilen

Mittersta låsbleck

OBS! Skruva ej ut skruven helt, det räcker att lossa på skruven lite.

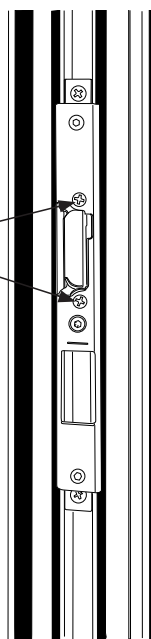

Mittblecket justeras genom att lossa lite på stjärnskruvarna. Obs skruva ej ut skruven helt, det räcker att lossa på skruven lite. Flytta därefter låsblecket med t.ex. en spårskruvmejsel manuellt. Justera tills stängningen fungerar optimalt. Glöm inte spänna skruvarna efter justering

- 19** Avsluta monteringen på partiet med att trycka i täcklocken för dräneringshål, dessa placeras på utsidan av partiet i de förborrade hålen. Tryck även i blindpropparna (täckpropparna av plast) i karmen. Stora blindproppen i karmskruvshålen och den mindre blindproppen i bottenprofilen, i hålet där skruven sitter.

Täcklock för dräneringshål i nedre bottenprofils utsida är förmonterade från fabrik. Kontrollera att de sitter på plats.

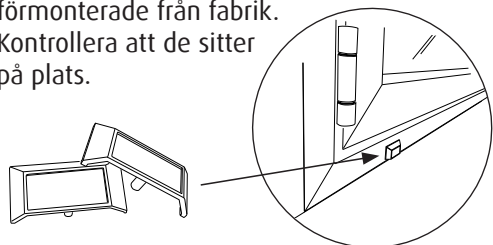

Stora blindproppen i samtliga karmskruvshål.

Lilla blindproppen i skruvhålen, ej i dräneringshålen.

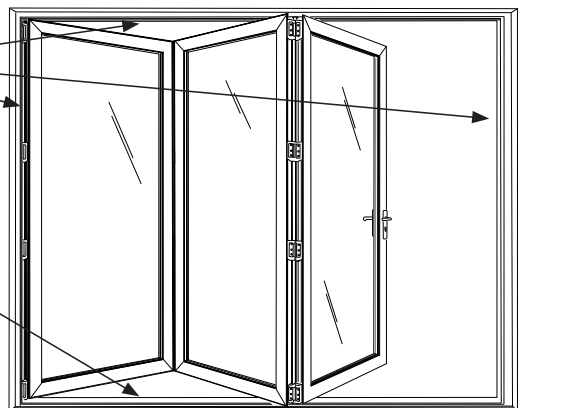
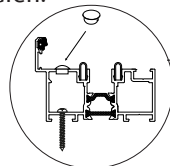

När allt är inställt och optimerat kan slutarbete runt partiet ske med fackmannamässig tätning/drevning mellan partiet och platsen partiet är monterat i. Eventuella plåtarbeten och dräneringsplåtar ska utföras fackmannamässigt för att ej riskera vattenskadorna på den befintliga byggnaden.

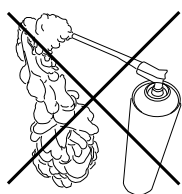

Viktigt!

Fogsikum eller liknande rekommenderas ej i någon del av monteringen, inte heller vid fogning mellan karm och vägg. Förutom risken att produkten kan deformeras vid skummets expansion, gör användning av skum att produkten inte kan efterjusteras eller tas bort.

Därmed kan varken montagefel eller eventuella tillverkningsfel åtgärdas och det är inte möjligt för tillverkaren att uppfylla alla garantiåtagandena.

20 Kontroll av funktion och skötsel.

Följande bör kontrolleras med regelbundenhet:

- Funktionen på vIKDörrarna.
- Låsets funktion.
- Gångjärn och hjul ska löpa lätt.
- Handtag vid öppning och stängning.
- Gummilister ska vara hela och rena.

Var alltid aktsam vid konstruktioner som t.ex dörrar, fönster, portar, vIKDörrar och liknande som har en stängande funktion. En stängande funktion har i de flesta fall någon form av klämrisk!

Vid problem med stängning av vIKDörrar, låsfunktion, handtagets funktion och stängning, m.m, ska detta åtgärdas omgående för att ej orsaka skador på funktioner. Detta åtgärdas med hjälp av monteringsanvisningen på samma vis som monteringen utfördes. Detta görs steg för steg enligt monteringsgången i monteringsanvisningen.

Nedre bottenprofil och övre profil i karmen ska hållas rena från smuts så att vIKDörrarna lätt kan glida i skenorna.

Kontroll av rörliga delar, skruvar, tätningar, hjul, lås, m.m. bör ske med regelbundenhet, minst en gång varje år, för att säkerställa en lång livstid på produkten.

Dräneringshålen på bottenprofilens utsida ska kontrolleras så att dessa ej täpps till av löv, smuts och damm.

En viktig del är runtomliggande konstruktion som eventuella plåtarbeten runt partiet, detta bör kontrolleras årsvis så att dessa ej blivit skadade. Det är viktigt att regnvatten leds bort på ett korrekt vis.

Rengöring:

Synligt lös smuts kan tas bort genom dammsugning med en borstsug.

Gummilister rengörs bäst med ett mildt tvålsvamp.

Lackerade ytor rengörs med en mjuk svamp med ljummet vatten och lite diskmedel.

Rengör och smörj rörliga delar med silikonolja vid behov.

Slitna och trasiga delar ska bytas ut. En regelbunden rengöring och kontroll kommer att öka livslängden avsevärt på produkten och garantera dig kvalitet och funktion i många år.

HALLE

Halle
Profilgatan 1
312 34 Laholm
www.halle.se